

märklin
H0



Innenbeleuchtung
73161

Umbauhinweise:

- Nur geeignet für Märklin-Aussichtswagen ab Baujahr 2002.
- Zum Einbau sind Lötkenntnisse erforderlich.

Sicherheitshinweise

- Der Wagen darf nur aus einer Leistungsquelle versorgt werden.
- **ACHTUNG!** Funktionsbedingte scharfe Kanten und Spitzen.



Beim Umgang mit dem Lötkolben besteht die Gefahr von **Hautverbrennungen**.

Installation Information:

- Can only be used with Märklin vista dome cars from 2002 on.
- Some soldering experience is required for the installation work.

Safety Notes

- This car must never be supplied with power from more than one transformer.
- **WARNING!** Sharp edges and points required for operation.



There is a danger of **burning yourself** when working with a soldering station.

Remarque concernant la transformation:

- Ne convient qu'à la voiture panoramique Märklin construite à partir de 2002.
- L'installation requiert quelques connaissances en matière de soudure.

Remarque sur la sécurité

- Le wagon ne peut être alimenté en courant que par une seule source de courant.
- **ATTENTION!** Pointes et bords coupants lors du fonctionnement du produit.



Lors du maniement du fer à souder, il y a un danger de brûlures de la peau.

Ombouwaanwijzing:

- Alleen geschikt voor het Märklin-panoramarijtuig welke geproduceerd is vanaf 2002.
- Voor het inbouwen is kennis van het solderen noodzakelijk.

Veiligheidsvoorschriften

- De wagen mag niet vanuit meer dan één stroomvoorziening gelijktijdig gevoed worden.
- **Let op!** Bevat functionele scherpe kanten.



Bij het werken met een soldeerbout bestaat het gevaar voor **brandwonden**.

Modificaciones:

- Útil solamente para el coche panorámico Märklin, construcción posterior al año 2002.
- Para su montaje hacen falta conocimientos de soldar.

Aviso de seguridad

- La alimentación de la vagón deberá realizarse desde una sola fuente de suministro.
- **¡ATENCIÓN!** Esquinas y puntas afiladas condicionadas a la función.



En el manejo del soldador, existe peligro de sufrir quemaduras de piel.

Avvertenze di trasformazione:

- Adatta soltanto per carrozze panoramiche Märklin a partire dall'anno di costruzione 2002.
- Per l'installazione sono necessarie delle cognizioni di saldatura.

Avvertenze per la sicurezza

- El carro non deve venire alimentata nello stesso tempo con più di una sorgente di potenza.
- **AVVERTENZA!** Per motivi funzionali i bordi e le punte sono spigolosi.



Durante la manipolazione con il saldatore sussiste il pericolo di scottature della pelle.

Råd för ombyggnad:

- Endast lämplig för Märklin-utsiktswagnar fr o m byggår 2002.
- Till inbyggnaden krävs lödningskunskaper.

Säkerhetsanvisningar

- Vagn får inte samtidigt försörjas av mer än en kraftkälla.
- **WARNING!** Funktionsbetingade vassa kanter och spetsar.



När man använder lödstation och lödverktyg föreligger **risk för brännskador och eldfara.**

Ombygningshenvisninger:

- Kun egnet til Märklin-udsigtswogn fra produktionsår 2002.
- Monteringen kræver kendskab til lodning.

Vink om sikkerhed

- Vogn må ikke forsynes fra mere end én strømkilde ad gangen.
- **ADVÆRSEL!** Skarpe kanter og spidser pga. funktionen.



Ved håndtering af loddekolben er der fare for **forbrændinger af huden.**

Gehäuse abnehmen
Removing the body
Enlever le boîtier
Kap afnemen
Retirar la carcasa
Smontare il mantello
Kåpan tas av
Overdel tages af

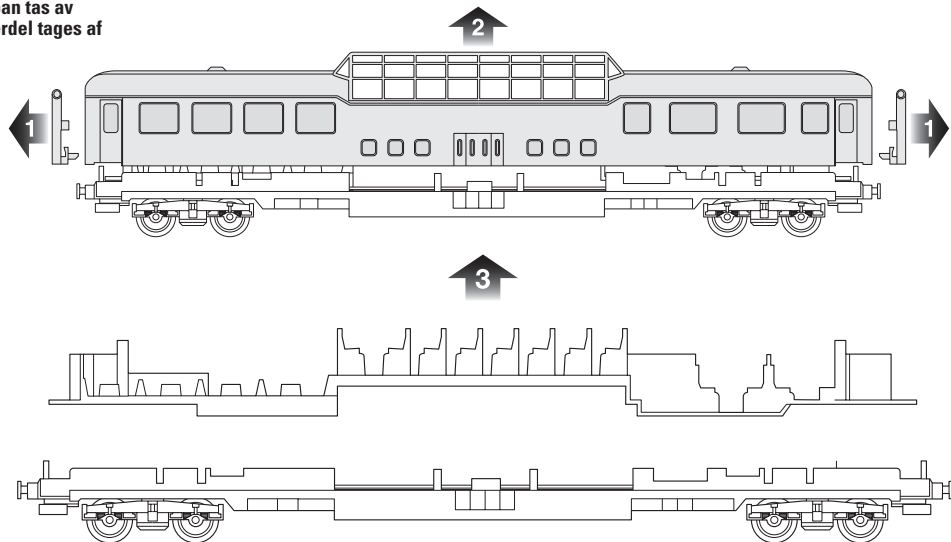

Kabel an Massefeder anlöten
Solder the wire to the ground spring
Souder le câble au fil de masse
Draad aan de massaveer solderen
Soldar los cables a masa
Saldare il cavetto alla molletta di massa
Kabeln löds fast i jordledningsfjädern
Kablet skal loddes på stelfjederen

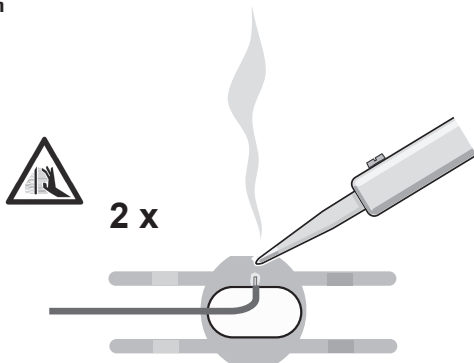

braun
brown
brun
bruin
marrón
marrone
brun
brun

Massefeder einsetzen
Install grounding spring
Mise en place du ressort de masse
Massaveer aanbrengen
Introducir el muelle
Inserire la molla di massa
Montera jordledningsfjädern
Stelfjederen sættes ind

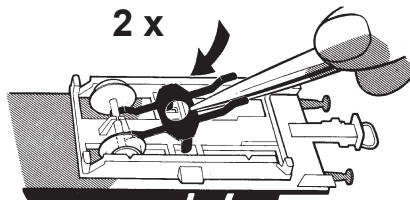
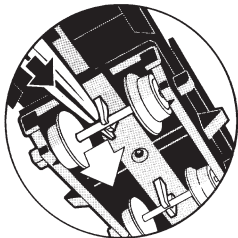

Schleifer einklipsen
Clip on pickup shoe
Encliqueter le frotteur
Sleepcontact inhaken
Encajar el patín
Agganciare il pattino
Tryck fast släpskon
Slæbesko klipses ind

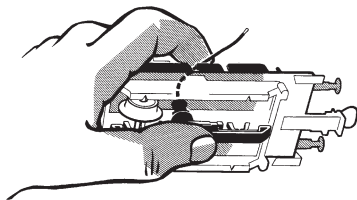
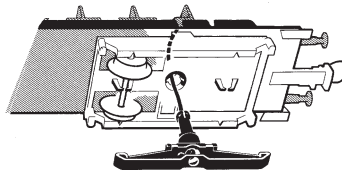

Elektrischer Anschluss
Electrical Connection
Connexion électrique
Elektrische aansluiting
Conexión eléctrica
Collegamento elettrico
Elanslutning
Elektrisk tilslutning

1	2	3
schwarz	braun	rot
black	brown	red
noir	brun	rouge
zwart	bruin	rood
negro	marrón	rojo
nero	marrone	rosso
svart	brun	röd
sort	brun	rod

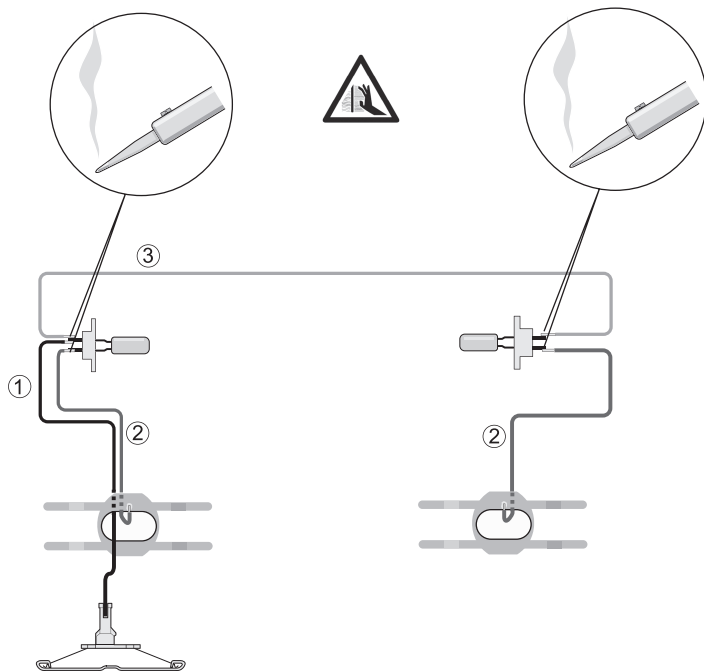

Lampen einsetzen
Insert light bulbs
Poser les ampoules
Lampen monteren
Colocar las bombillas
Installazione delle lampade
Lamporna sätts in
Indsæt lampe

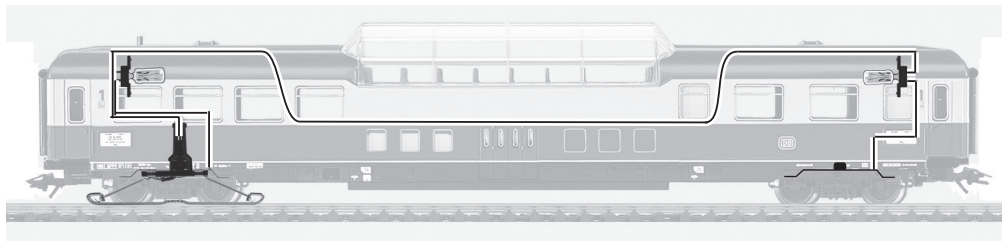
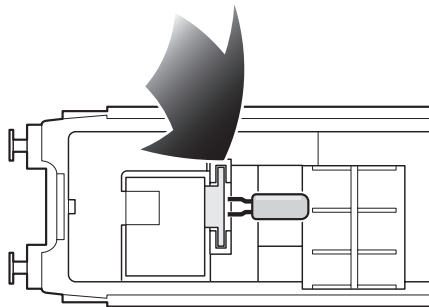

Für den Betrieb in einem festen Zugverband können bei diesem Wagen auch stromleitende Spezialkupplungen aus der Packung 7319/72020 eingesetzt werden. Die Innenbeleuchtung aller fest miteinander gekuppelten Wagen werden dann über nur einen Schleifer versorgt, der unter einem beliebigen Wagen angebracht werden kann.

If this car is to be operated in a fixed train consist, it can be equipped with special electrically conductive couplers from the 7319/72020 set. The interior lighting for all cars coupled together in a fixed train composition can be supplied with power from a single pickup shoe which can be installed on any car.

Si ce wagon est utilisé dans une rame formée de manière définitive, il peut être équipé des attelages spéciaux conducteurs de courant réf. 7319/72020. L'éclairage intérieur de toute la rame s'effectuera alors par un seul frotteur placé sous un wagon quelconque de la rame.

Voor de inzet in een vast treinverband kunnen bij dit rijtuig ook de spanningvoerende speciale koppelingen uit set 7319/72020 gebruikt worden. De interieurverlichting van alle onderling gekoppelde rijtuigen wordt dan via één sleepcontact gevoed. Dit sleepcontact kan naar believen onder elk rijtuig aangebracht worden.

Al circular este coche en un convoy unido firmemente entre sí se le pueden acoplar los enganches especiales con paso de corriente del estuche 7319/72020. Todos los alumbrados interiores de los coches acoplados entre sí recibirán la corriente desde un solo patín. Este se podrá colocar a cualquier coche del convoy.

Per l'impiego in un treno a composizione bloccata, su questa carrozza si possono applicare anche gli speciali ganci conduttori di corrente della confezione 7319/72020. Le illuminazioni interne di tutte le carrozze stabilmente accoppiate fra di loro vengono in tal caso alimentate tramite un solo pattino, che può venire installato sotto una qualsiasi carrozza.

Om tåget är försett med fasta dragförband kan vagnen förses med strömledande specialkoppel ur förpackning 7319/72020. Vagnsbelysningarna i alla fast sammankopplade vagnar får då sin strömförsörjning via en gemensam släpsko som monteras på valfri vagn.

Til kørsel i en fast samlet togstamme kan der til denne vogn anvendes strømledende specialkoblinger fra pakningen 2020. De indvendige belysninger i alle fast med hinanden koblede vogne bliver så strømforsynet over kun een slæbesko, der kan anbringes under en hvilken som helst af vognene.

Gebr. Märklin & Cie. GmbH
Stuttgarter Straße 55 - 57
73033 Göppingen
Germany
www.maerklin.com

610477/0114/Ha2Ef
Änderungen vorbehalten
© Gebr. Märklin & Cie. GmbH